

総合カタログ

No. 2010-2



安心と信頼のヒバリ印



目次

取り扱い上のご注意	1
スプリングホック	
ノーマルタイプ	2
ストッパータイプ	3
ユニパック包装	4
大型ホック	
エリホック・ノーマルタイプ	5
エリホック・ストッパータイプ	6
トンビホック・ノーマルタイプ	7
トンビホック・ストッパータイプ	8
角線ホック	9
ジーンズホック	10
その他大型ホック・ノーマルタイプ	11
その他大型ホック・ストッパータイプ	12
クリップ・カシメ	13
手加工ホック	
真鍮製ホック	14
アルミ製ホック	15
ファインホック	16
雅	17
リボンホック	22
カラーバリエーション	
メッキ	24
ファインホック	25
雅	26
アルミ	27
リボン	28
カシメ適合表	29

取り扱い上のご注意

※ご使用になる前に必ずお読みください。

※弊社では、品質管理を徹底し事故の無いよう万全を期しておりますが、下記に十分ご注意ください。

本カタログの写真のサイズはほぼ原寸大ですが、実際とは多少の誤差が生じます。

写真の色調は実際とは異なりますので、色具合は必ず現品でご確認ください。

カラー商品は、個体によって色調に差が生じることがございます。予めご了承ください。

受注後の加工となる製品もございますので、納期はその都度ご確認ください。

別注色でご注文の場合、ロット、価格をご確認ください。

各メッキ品に塩素系や特殊な薬品が付きますと、変色や腐食する場合があります。

組み紐を使用した商品については、使用状況により中芯が露出する場合がございます。お取り扱いには十分ご注意ください。

お客様にて染色、加工された商品の色落ち、変色、色移り、変形等につきましては、弊社では責任を負いかねますので、ご了承ください。

ファインホックならびに雅及びりボンホックの「白」は染色用ではございません。染色をされる場合は、雅あるいはりボンホックの「生成り」をご使用ください。

なお、「生成り」を染色せずにご使用になった場合、変色することがあります。

製品の仕様につきましては、予告なく変更することがあります。











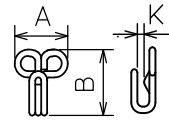

カタログ上の商品の寸法変更試作や、定番商品以外の各種試作も承っております。

その他ご不明な点がございましたら、当社営業担当までお問い合わせください。

スプリングフック ノーマルタイプ (SPRING HOOK&EYE or BAR)

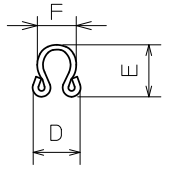
真鍮製・ステンレス製ニッケルフリー・検針器対策品 (NICKEL FREE・NEEDLE CARE)

形状

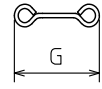
	#0	#1	#2	#3	#4	サイズ (mm)
HOOK	 A: 5.5 B: 7.0 K: 0.9 φ0.6	 A: 6.5 B: 8.5 K: 1.1 φ0.7	 A: 7.5 B: 9.5 K: 1.3 φ0.8	 A: 8.5 B: 11.5 K: 1.5 φ0.9	—	
EYE	 D: 5.5 E: 5.5 F: 4.0 φ0.6	 D: 6.5 E: 6.5 F: 4.5 φ0.6	 D: 7.5 E: 7.5 F: 5.5 φ0.7	 D: 8.5 E: 9.0 F: 6.5 φ0.8	—	
BAR	 G: 10.0 φ0.6	 G: 12.0 φ0.6	 G: 14.0 φ0.7	 G: 16.0 φ0.8	—	

記載寸法は参考値です。

カラーバリエーション

真鍮製 WP (白)・BP (黒)・AG (アツィック[®]-ル[®])・BG (真鍮[®]-ル[®])・AU (本金)

ステンレス製 WS (白)・EB (黒イッル)

※真鍮製フックについては、別注メッキ、表面処理も承っております。
※詳細はP24をご覧ください。













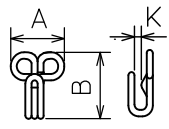

商品番号

		#0	#1	#2	#3	#4
HOOK&EYE	真鍮製	SH2200	SH2210	SH2220	SH2230	—
	ステンレス製	SH2400	SH2410	SH2420	SH2430	—
HOOK&BAR	真鍮製	SH2201	SH2211	SH2221	SH2231	—
	ステンレス製	—	—	—	—	—

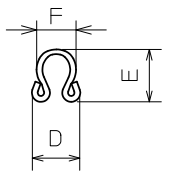
スプリングHOOK ストッパータイプ (SPRING HOOK-2H&EYE or BAR)

真鍮製・ステンレス製ニッケルフリー・検針器対策品 (NICKEL FREE・NEEDLE CARE)

形状

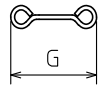
	#0	#1	#2	#3	#4	サイズ (mm)
HOOK-2H	 A: 5.5 B: 7.0 K: 0.4 φ0.6	 A: 6.5 B: 8.5 K: 0.5 φ0.7	 A: 7.5 B: 9.5 K: 0.6 φ0.8	 A: 8.5 B: 11.5 K: 0.7 φ0.9	 A: 12.5 B: 18.5 K: 1.1 φ1.35	
EYE	 D: 5.5 E: 5.5 F: 4.0 φ0.6	 D: 6.5 E: 6.5 F: 4.5 φ0.6	 D: 7.5 E: 7.5 F: 5.5 φ0.7	 D: 8.5 E: 9.0 F: 6.5 φ0.8	—	
BAR	 G: 10.0 φ0.6	 G: 12.0 φ0.6	 G: 14.0 φ0.7	 G: 16.0 φ0.8	 G: 17.0	

記載寸法は参考値です。

カラーバリエーション

真鍮製 WP (白)・BP (黒)・AG (アンティック・ルフト)・BG (真鍮・ルフト)・AU (本金)

ステンレス製 WS (白)

※真鍮製HOOKについては、別注メッキ、表面処理も承っております。
 ※ステンレス製はWS (白)のみの対応となります。
 ※詳細はP24をご覧ください。

商品番号

		#0	#1	#2	#3	#4
HOOK-2H&EYE	真鍮製	SH2202	SH2212	SH2222	SH2232	—
	ステンレス製	SH2402	SH2412	SH2422	SH2432	—
HOOK-2H&BAR	真鍮製	SH2203	SH2213	SH2223	SH2233	SH2243
	ステンレス製	—	—	—	—	—

スプリングHOOK ユニパック包装 (SPRING HOOK&EYE)

真鍮製・ステンレス製ニッケルフリー・検針器対策品 (NICKEL FREE・NEEDLE CARE)

形状

#0

#1

#2

#3



1箱6グロス入り



1箱6グロス入り



1箱6グロス入り



1箱4グロス入り

1グロス:(12組/小袋)×12袋=144組
(写真は1袋)

カラーバリエーション

真鍮製 WP (白)・BP (黒)・AG (アティックゴールド)・BG (真鍮ゴールド)

ステンレス製 WS (白)・EB (黒イッル)

※別注メッキ、表面処理には対応しておりません。

商品番号

#0

#1

#2

#3

真鍮製 SH22001824

SH22101824

SH22201824

SH22301824

ステンレス製 SH24001824

SH24101824











SH24201824

SH24301824

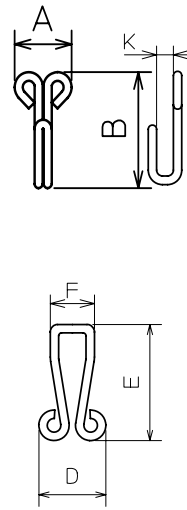
大型ホック1 エリホック ノーマルタイプ (ERI HOOK & EYE)

真鍮製・ステンレス製ニッケルフリー・検針器対策品 (NICKEL FREE・NEEDLE CARE)

形状

	エリ#7	エリ#15	エリ#17	ラウンド#33	エリ#10	
HOOK	 A: 12.0 B: 19.0 K: 3.3 φ 1.45	 A: 9.5 B: 15.0 K: 2.4 φ 1.1	 A: 11.0 B: 15.0 K: 3.2 φ 1.45	 A: 12.0 B: 19.0 K: 3.3 φ 1.45	 A: 10.0 B: 12.8 K: 2.2 φ 1.35	
EYE	 D: 16.0 E: 20.0 F: 8.1 φ 1.45	 D: 11.0 E: 12.5 F: 7.1 φ 1.1	 D: 12.0 E: 16.0 F: 8.0 φ 1.45	 D: 15.5 E: 18.5 F: 10.3 φ 1.45	 D: 12.1 E: 10.0 F: 6.6 φ 1.35	

記載寸法は参考値です。

カラーバリエーション

真鍮製 WP (白)・BP (黒)・AG (アツィックゴールド)・BG (真鍮ゴールド)・AU (本金)

ステンレス製 WS (白)・EB (黒エナメル) ※エリ#15のみ対応

※ 真鍮製ホックについては、別注メッキ、表面処理も承っております。
※ 詳細はP24をご覧ください。









商品番号

		エリ#7	エリ#15	エリ#17	ラウンド#33	エリ#10
HOOK&EYE	真鍮製	SH4230	SH6215	SH6231	SH6233	SH6210
	ステンレス製	—	SH6415	—	—	—

大型ホック1-2 エリホック ストッパータイプ (ERI HOOK-2H & EYE)

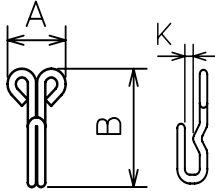
真鍮製ニッケルフリー・検針器対策品 (NICKEL FREE・NEEDLE CARE)

形状

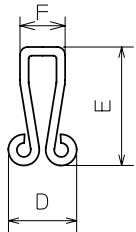
	エリ#57 (エリ#7ストッパー)	エリ#45 (エリ#15ストッパー)	エリ#47 (エリ#17ストッパー)	ラウンド#53 (ラウンド#33ストッパー)	
HOOK-2H	 A: 12.0 B: 18.5 K: 1.4 φ 1.45	 A: 9.5 B: 14.5 K: 1.0 φ 1.1	 A: 11.0 B: 14.5 K: 1.4 φ 1.45	 A: 12.0 B: 18.5 K: 1.4 φ 1.45	
EYE	 D: 16.0 E: 20.0 F: 8.1 φ 1.45	 D: 11.0 E: 12.5 F: 7.1 φ 1.1	 D: 12.0 E: 16.0 F: 8.0 φ 1.45	 D: 15.5 E: 18.5 F: 10.3 φ 1.45	

記載寸法は参考値です。

カラーバリエーション

真鍮製 WP (白)・BP (黒)・AG (アンティック・ゴールド)・BG (真鍮・ゴールド)

ステンレス製 —

※ 別注メッキ、表面処理も承っております。
※ 詳細はP24をご覧ください。













商品番号

		エリ#57	エリ#45	エリ#47	ラウンド#53
HOOK-2H&EYE	真鍮製	SH6257	SH6245	SH6247	SH6253

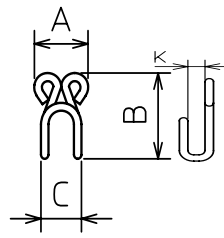
大型ホック2 トンビホック ノーマルタイプ (TOMBI HOOK & EYE)

真鍮製・ステンレス製ニッケルフリー・検針器対策品 (NICKEL FREE・NEEDLE CARE)

形状

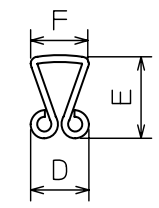
	トンビ#6	トンビ#12	トンビ#13	トンビ#20	トンビ#21	トンビ#11	
HOOK	 A: 12.0 B: 13.0 C: 8.0 K: 3.0 φ 1.35	 A: 10.0 B: 12.5 C: 7.5 K: 2.8 φ 1.2	 A: 10.0 B: 13.0 C: 7.0 K: 2.5 φ 1.2	 A: 13.5 B: 16.0 C: 9.0 K: 2.6 φ 1.45	 A: 13.5 B: 19.5 C: 11.5 K: 2.7 φ 1.6	 A: 10.0 B: 11.1 C: 6.1 K: 3.0 φ 1.35	
EYE	 D: 12.0 E: 15.5 F: 11.0 φ 1.35	 D: 10.0 E: 13.0 F: 10.0 φ 1.2	 D: 10.0 E: 13.5 F: 9.5 φ 1.2	 D: 13.5 E: 15.5 F: 13.0 φ 1.45	 D: 14.0 E: 16.0 F: 15.5 φ 1.6	 D: 10.0 E: 11.0 F: 9.3 φ 1.35	

記載寸法は参考値です。

カラーバリエーション

真鍮製

WP (白)・BP (黒)・AG (アツィック[®]-ルド)・BG (真鍮[®]-ルド)・AU (本金)

ステンレス製

WS (白)・EB (黒エナメル)

※トンビ#6のみ対応

※ 真鍮製ホックについては、別注メッキ、表面処理も承っております。
※ 詳細はP24をご覧ください。







商品番号

		トンビ#6	トンビ#12	トンビ#13	トンビ#20	トンビ#21	トンビ#11
HOOK&EYE	真鍮製	SH4200	SH6212	SH6213	SH4220	SH4221	SH6211
	ステンレス製	SH4400	—	—	—	—	—

大型ホック2-2 トンビホック ストッパータイプ (TOMBI HOOK-2 H & EYE)

真鍮製ニッケルフリー・検針器対策品 (NICKEL FREE・NEEDLE CARE)

形状

	トンビ#46 (トンビ#6ストッパー)	トンビ#40 (トンビ#20ストッパー)	トンビ#41 (トンビ#21ストッパー)
HOOK-2H	 A: 12.0 B: 13.0 C: 8.0 K: 1.3 φ 1.35	 A: 13.5 B: 16.0 C: 9.0 K: 1.4 φ 1.45	 A: 13.5 B: 19.5 C: 12.0 K: 1.5 φ 1.6
EYE	 D: 12.0 E: 15.5 F: 11.0 φ 1.35	 D: 13.5 E: 15.5 F: 13.0 φ 1.45	 D: 14.0 E: 16.0 F: 15.5 φ 1.6

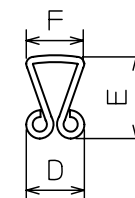
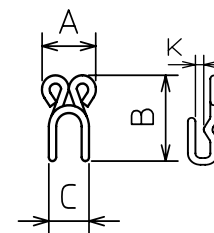

記載寸法は参考値です。

カラーバリエーション

真鍮製 WP (白)・BP (黒)・AG (アツィツカ[®]-ル[®])・BG (真鍮[®]-ル[®])・AU(本金)

ステンレス製 —

※ 別注メッキ、表面処理も承っております。
※ 詳細はP 24をご覧ください。









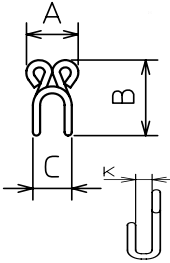

商品番号

		トンビ#46	トンビ#40	トンビ#41
HOOK-2H&EYE	真鍮製	SH6246	SH4240	SH4241

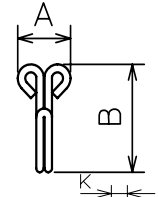
大型ホック3 角線ホック (SQUARE WIRE HOOK & EYE)

真鍮製・ニッケルフリー・検針器対策品 (NICKEL FREE・NEEDLE CARE)

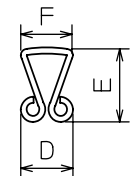
形状

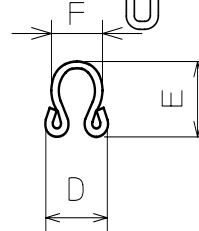
	トンビ#306	トリム#321	トリム#341		エリ#315	
HOOK	 A: 12.0 B: 13.0 C: 7.5 K: 2.6	 A: 17.0 B: 12.0 C: 8.5 K: 2.6	 A: 29.0 B: 17.0 C: 17.5 K: 4.8		 A: 10.0 B: 15.0 K: 2.7	
EYE	 D: 12.0 E: 12.0 F: 11.0	 D: 12.0 E: 13.0 F: 11.5	 D: 26.5 E: 16.5 F: 21.0		 D: 10.5 E: 12.5 F: 7.1	
	□ 1.4	□ 1.4	□ 1.4		□ 1.1	

記載寸法は参考値です。

カラーバリエーション

真鍮製 WP (白)・BP (黒)・AG (アンティック・ゴールド)・BG (真鍮・ゴールド)・AU (本金)

ステンレス製 —

※ 別注メッキ、表面処理も承っております。
※ 詳細はP24をご覧ください。

商品番号

		トンビ#306	トリム#321	トリム#341	エリ#315
HOOK&EYE	真鍮製	SH7306	SH7321	SH7341	SH7315

大型フック4 ジーンズフック (JEANS HOOK & EYE)

真鍮製・ニッケルフリー・検針器対策品 (NICKEL FREE・NEEDLE CARE)

形状

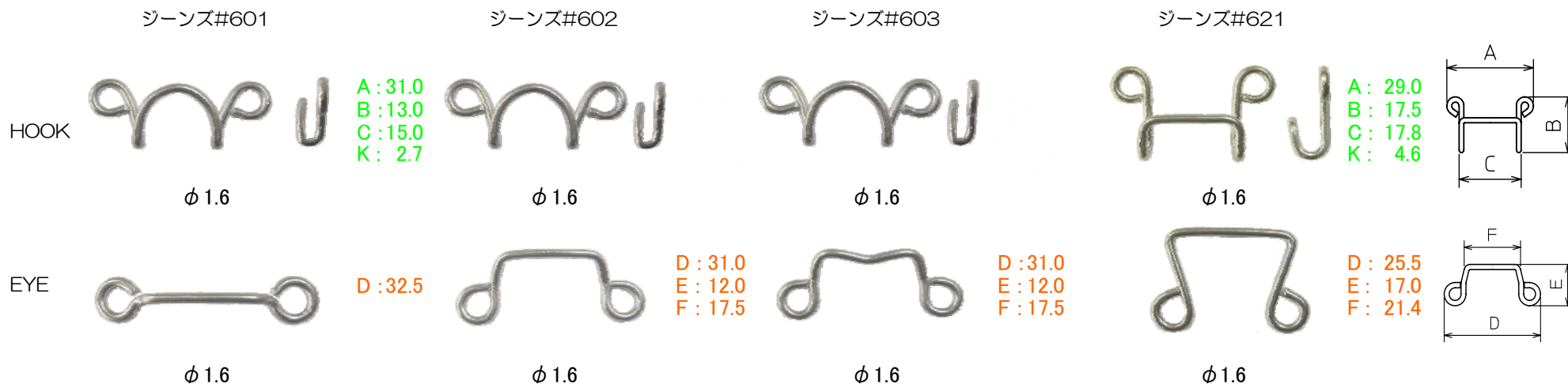

記載寸法は参考値です。

カラーバリエーション

真鍮製 WP (白)・BP (黒)・AG (アティック・ルド)・BG (真鍮・ルド)・AU (本金)

ステンレス製 —

※ 別注メッキ、表面処理も承っております。
※ 詳細はP24をご覧ください。











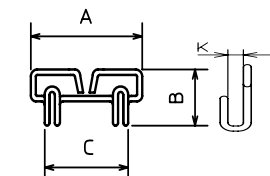

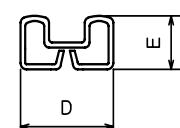

商品番号

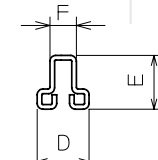
		ジーンズ#601	ジーンズ#602	ジーンズ#603	ジーンズ#621
HOOK&EYE	真鍮製	SH6601	SH6602	SH6603	SH6621

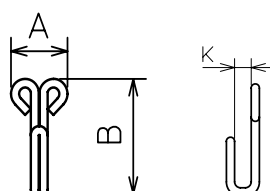
大型フック5 ノーマルタイプ (LARGE SIZE HOOK & EYE)

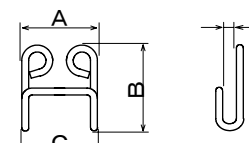
真鍮製・ニッケルフリー・検針器対策品 (NICKEL FREE・NEEDLE CARE)

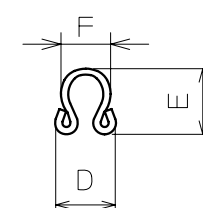
形状

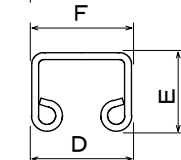
	ダブル#701			#107			
HOOK		A: 21.5 B: 10.5 K: 1.7			A: 9.7 B: 8.3 K: 1.1		
	φ1.2			φ0.8			
EYE		D: 22.0 E: 12.5			D: 9.0 E: 9.5 F: 4.4		
	φ1.2			φ0.8			
	コイル#18			#66			
HOOK		A: 12.5 B: 21.0 K: 5.0			A: 18.0 B: 18.1 C: 18.2 K: 4.5		
	φ1.8			φ1.6			
EYE		D: 15.5 E: 16.0 F: 13.3			D: 22 E: 17 F: 22		
	φ1.8						

記載寸法は参考値です。

カラーバリエーション

真鍮製 WP (白)・BP (黒)・AG (アジティック・ルド)・BG (真鍮・ルド)

ステンレス製 —

※ 別注メッキ、表面処理も承っております。
※ 詳細はP24をご覧ください。

商品番号

	ダブル#701	#107	コイル#18	#66
HOOK&EYE 真鍮製	SH6701	SH3470	SH4210	SH4366

大型ホック5-2 ストッパータイプ (LARGE SIZE HOOK-2H & EYE)

真鍮製・ニッケルフリー・検針器対策品 (NICKEL FREE・NEEDLE CARE)

形状

	ダブル#741	#107-2H	#109-2H (旧#109)		
HOOK	 φ1.2	 φ0.8	 φ1.05	 φ1.8	 φ1.6
	A: 21.5 B: 10.5 K: 1.1	A: 9.7 B: 8.3 K: 0.7	A: 13.0 B: 10.0 K: 1.5	A: 12.5 B: 20.0 K: 1.7	A: 18.0 B: 18.1 C: 18.2 K: 4.5
EYE	 φ1.2	 φ0.8	 φ1.05	 φ1.8	 φ1.6
	D: 22.0 E: 12.5	D: 9.0 E: 9.5 F: 4.4	D: 13.5 E: 10.5 F: 6.0	D: 15.5 E: 16.0 F: 13.3	D: 22.2 E: 17.2 F: 22.2

97 記載寸法は参考値です。

カラーバリエーション

真鍮製 WP (白)・BP (黒)・AG (アブティック・レッド)・BG (真鍮・レッド)

ステンレス製 —

※ 別注メッキ、表面処理も承っております。
※ 詳細はP24をご覧ください。

商品番号

	ダブル#741	#107H-2H	#109-2H (#109)	コイル#19	#67
HOOK&EYE 真鍮製	SH6741	SH3472	SH3490	SH4290	SH4367

ラーク クリップ (LARK CLIP)

ステンレス製・ニッケルフリー・検針器対策品 (NICKEL FREE・NEEDLE CARE)

形状



φ 1.0

A : 36.0
B : 32.0
C : 3.3

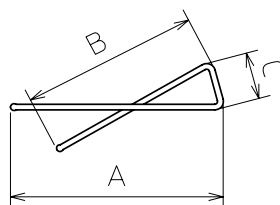

※ 別注メッキ、表面処理には対応していません。
※ 記載寸法は参考値です。

商品番号

ステンレス製 SH8401

カシメ

真鍮製・ニッケルフリー・検針器対策品 (NICKEL FREE・NEEDLE CARE)

カシメ

特小カシメ

A : 4.8

D : 5.4

小カシメ

A : 6.0

D : 6.3

中カシメ

A : 7.0

D : 6.4

大カシメ

A : 9.0

D : 7.2

特大カシメ11mm

A : 11.0

D : 8.7

特大カシメ13mm

A : 13.0

D : 8.8

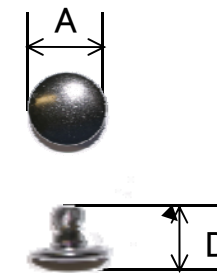

記載寸法は参考値です。

カラーバリエーション

真鍮製 WP (白)・BP (黒)・AG (アンティック・ゴールド)・BG (真鍮・ゴールド)・AU (本金)

※ 別注メッキ、表面処理も承っております。
※ 詳細はP24をご覧ください。

商品番号

特小カシメ

SH9905

小カシメ

SH9904

中カシメ

SH9903

大カシメ

SH9902

特大カシメ11mm

SH9911

特大カシメ13mm









SH9913

※ 適合サイズはP29をご覧ください。

手加工_HOOK1・真鍮製 (HANDMADE HOOK & EYE · BSW)

真鍮製・ニッケルフリー・検針器対策品 (NICKEL FREE · NEEDLE CARE)

形状

	エリ#71	エリ#81	トンビ#70	トンビ#80
HOOK	 A: 20.0 B: 28.0 K: 5.6 φ2.0	 A: 23.0 B: 35.0 K: 6.5 φ2.0	 A: 19.0 B: 27.0 C: 15.0 K: 6.5 φ2.0	 A: 27.0 B: 36.0 C: 21.0 K: 7.6 φ2.0
EYE	 D: 23.0 E: 25.0 F: 17.0 φ2.0	 D: 26.0 E: 29.0 F: 17.7 φ2.0	 D: 21.0 E: 22.0 F: 20.0 φ2.0	 D: 30.0 E: 36.0 F: 28.0 φ2.0

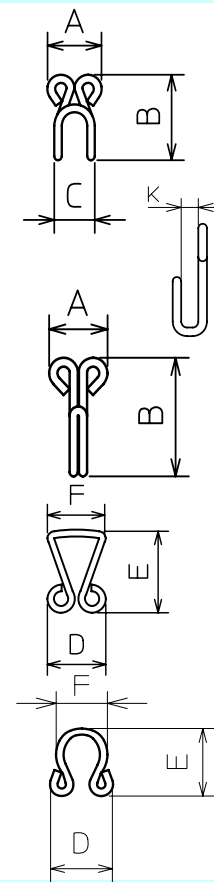

記載寸法は参考値です。

カラーバリエーション

真鍮製 WP (白) · BP (黒) · AG (アンティック・ルド) · BG (真鍮・ルド) · AU (本金)

※ 別注メッキ、表面処理も承っております。
※ 詳細はP24をご覧ください。







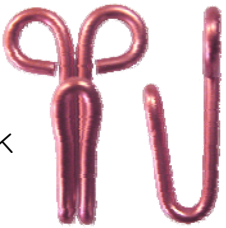

商品番号

		エリ#71	エリ#81	トンビ#70	トンビ#80
HOOK&EYE	真鍮製	SH6271	SH6281	SH6270	SH6280

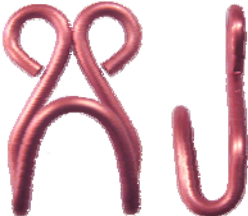
手加工ホック2・アルミ製 (HANDMADE HOOK & EYE · ALUMINUM)

アルミ製・検針器対策品 (NEEDLE CARE)

形状

	エリ#A71	エリ#A81	トンビ#A70	トンビ#A80	
HOOK					
	A: 19.0 B: 29.0 K: 6.0	A: 26.0 B: 35.0 K: 5.5	A: 18.0 B: 27.5 C: 15.5 K: 6.0	A: 26.0 B: 37.0 C: 22.0 K: 5.0	
	φ2.0	φ2.5	φ2.0	φ3.0	
EYE					
	D: 23.0 E: 25.0 F: 16.7	D: 29.0 E: 29.0 F: 18.6	D: 22.0 E: 22.0 F: 20.0	D: 27.0 E: 33.0 F: 30.0	
	φ2.0	φ2.5	φ2.0	φ3.0	

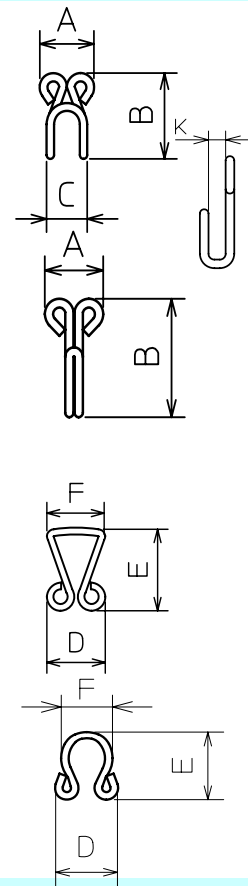

記載寸法は参考値です。

カラーバリエーション

基本色	シルバー/A01.ASI	ゴールド/A02.AGD	白消し/A03.AWS	黒/A04.ABK	ローズピンク/A05.ARP
特別色	ハイレット/A06.AVT	ライトブルー/A07.ALB	ブルー/A08.ABU	ブラッド/A09.ABW	グリーン/A10.AGN

※ 詳細はP27をご覧ください。

商品番号

		エリ#A71	エリ#A81	トンビ#A70	トンビ#A80
HOOK&EYE	アルミ製	SHA271	SHA281	SHA270	SHA280

手加工ホック3・ファインホック (HANDMADE HOOK&EYE・FINE HOOK)

ニッケルフリー・検針器対策品 (NICKEL FREE・NEEDLE CARE)

形状

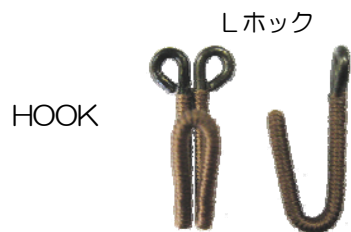

A: 11.0
B: 24.0
K: 6.0



A: 10.0
B: 20.0
K: 1.5



A: 9.5
B: 14.0
K: 1.3

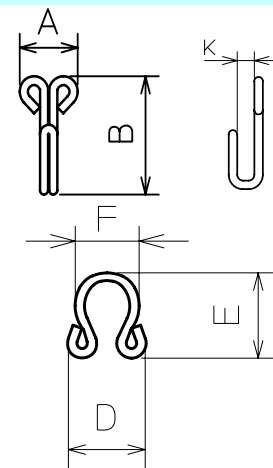

D: 16.0
E: 20.0
F: 13.0



D: 14.5
E: 15.0
F: 11.4



D: 10.5
E: 12.0
F: 7.5



A: 22.5
B: 16.0
C: 17.5
K: 3.7

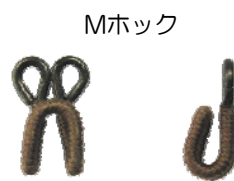
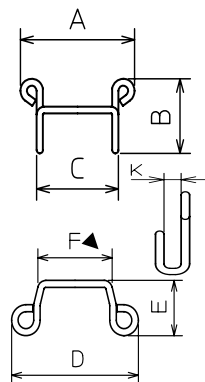

A: 10.0
B: 15.0
C: 7.0
K: 1.3

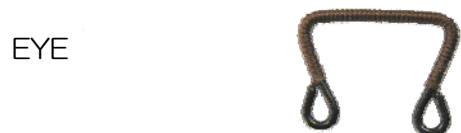
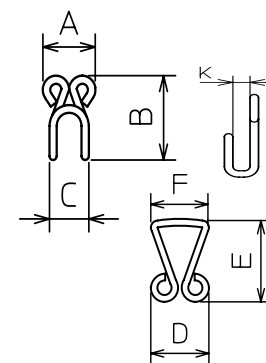

D: 21.0
E: 12.5
F: 21.6



D: 15.5
E: 16.0
F: 11.9

記載寸法は参考値です。

カラーバリエーション

ファインホック

定番色20色

※ 詳細はP 25をご覧ください。

商品番号









		Lホック	Aホック	Sホック	Mホック	Xホック
HOOK&EYE	真鍮製	SH1811	SH1814	SH1813	SH1812	SH1815

手加工_HOOK4・雅1 ノーマルタイプ (HANDMADE HOOK&EYE・MIYABI)

芯材：検針機対応ステンレス（NC-B：ポーケン法）

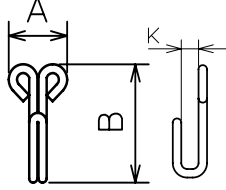
外装：ポリエステル（生成りのみナイロン）

形状

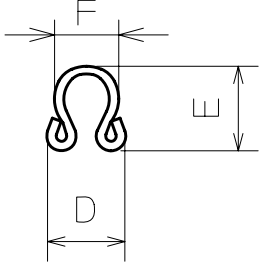
	M501	M511	M521	M541	
HOOK	 A: 10.0 B: 10.0 K: 3.5	 A: 11.0 B: 14.0 K: 3.6	 A: 12.0 B: 18.0 K: 5.5	 A: 15.0 B: 22.0 K: 5.5	
EYE	 D: 9.6 E: 9.3 F: 6.3	 D: 12.0 E: 12.7 F: 9.3	 D: 14.0 E: 16.0 F: 10.8	 D: 16.0 E: 19.0 F: 12.6	

記載寸法は参考値です。

カラーバリエーション

雅 定番色12色

※ 詳細はP26をご覧ください。

商品番号









	M501	M511	M521	M541
HOOK & EYE	SHM501	SHM511	SHM521	SHM541

手加工ホック5・雅1-2 ストッパータイプ (HANDMADE HOOK&EYE・MIYABI HOOK-2H)

芯材：検針機対応ステンレス（NC-B：ポーケン法）

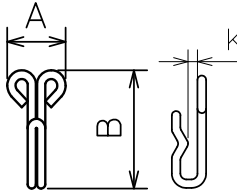
外装：ポリエステル（生成りのみナイロン）

形状

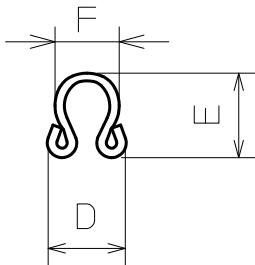
	M501S	M511S	M521S	M541S	
HOOK-2H	 A: 10.0 B: 10.0 K: 1.0	 A: 11.0 B: 14.0 K: 1.0	 A: 12.0 B: 18.0 K: 1.5	 A: 15.0 B: 22.0 K: 1.5	
EYE	 D: 9.6 E: 9.3 F: 6.3	 D: 12.0 E: 12.7 F: 9.3	 D: 14.0 E: 16.0 F: 10.8	 D: 16.0 E: 19.0 F: 12.6	

記載寸法は参考値です。

カラーバリエーション

雅 定番色12色

※ 詳細はP26をご覧ください。

商品番号









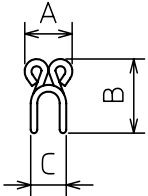

	M501S	M511S	M521S	M541S
HOOK-2H & EYE	SHM501S	SHM511S	SHM521S	SHM541S

手加工_HOOK6・雅2 ノーマルタイプ (HANDMADE HOOK&EYE・MIYABI)

芯材：検針機対応ステンレス（NC-B：ポーケン法）

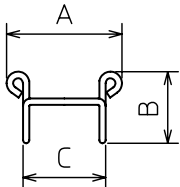
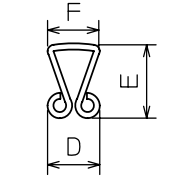
外装：ポリエステル（生成りのみナイロン）

形状

	M701	M706	M711	
HOOK	 A: 9.0 B: 10.2 C: 5.8 K: 1.0	 A: 11.5 B: 13.3 C: 8.4 K: 1.4	 A: 12.0 B: 13.0 C: 7.5 K: 1.0	 
EYE	 D: 9.0 E: 9.0 F: 8.3	 D: 11.4 E: 11.4 F: 11.8	 D: 12.6 E: 10.7 F: 13.1	
	M921	M941		 
HOOK	 A: 17.0 B: 12.0 C: 8.5 K: 1.0	 A: 10.0 B: 15.0 C: 2.7 K: 2.6		
EYE	 D: 21.2 E: 14.1 F: 16.9	 D: 26.5 E: 14.7 F: 21.6		

記載寸法は参考値です。

カラーバリエーション

雅 定番色12色

※ 詳細はP26をご覧ください。

商品番号







HOOK&EYE	M701	M706	M711	M921	M941
	SHM701	SHM706	SHM711	SHM921	SHM941

手加工ホックア・雅3 ノーマルタイプ (HANDMADE HOOK&EYE・MIYABI)

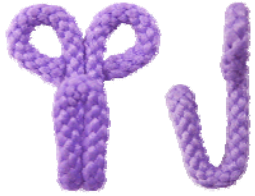
芯材：検針機対応ステンレス（NC-B：ポーケン法）

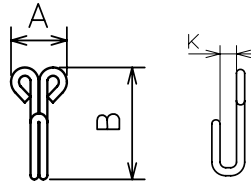
外装：ポリエステル（生成りのみナイロン）

形状

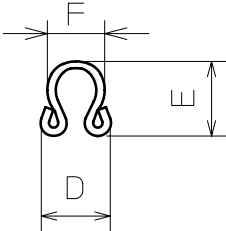
	M101	M121	M141	
HOOK				
	A : 20.0 B : 25.0 K : 5.5	A : 25.0 B : 31.0 K : 5.7	A : 25.0 B : 38.0 K : 6.0	
EYE				
	D : 21.5 E : 20.0 F : 13.0	D : 28.0 E : 27.0 F : 18.0	D : 30.5 E : 33.5 F : 21.0	

記載寸法は参考値です。

カラーバリエーション

雅 定番色12色

※ 詳細はP26をご覧ください。

商品番号







HOOK&EYE	M101	M121	M141
	SHM101	SHM121	SHM141

手加工ホック8・雅4 ノーマルタイプ (HANDMADE HOOK&EYE・MIYABI)

芯材：検針機対応ステンレス（NC-B：ポーケン法）

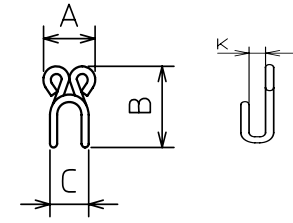
外装：ポリエステル（生成りのみナイロン）

形状

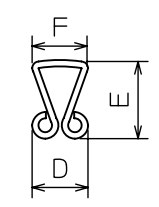
	M401	M421	M441	
HOOK	 <p>A : 18.0 B : 20.0 C : 12.0 K : 4.5</p>	 <p>A : 22.5 B : 26.0 C : 18.0 K : 6.0</p>	 <p>A : 28.0 B : 37.0 C : 23.0 K : 7.0</p>	
EYE	 <p>D : 20.0 E : 18.0 F : 16.5</p>	 <p>D : 25.5 E : 24.5 F : 21.0</p>	 <p>D : 33.0 E : 37.5 F : 28.0</p>	

記載寸法は参考値です。

カラーバリエーション

雅 定番色12色

※ 詳細はP26をご覧ください。

商品番号

HOOK&EYE	M401	M421	M441
	SHM401	SHM421	SHM441

リボンフック 1 (RIBBON HOOK & EYE)

フック：検針機対応ステンレス（#20-741黒のみ真鍮製）

リボン：ポリエステル（生成りのみナイロン）

形状

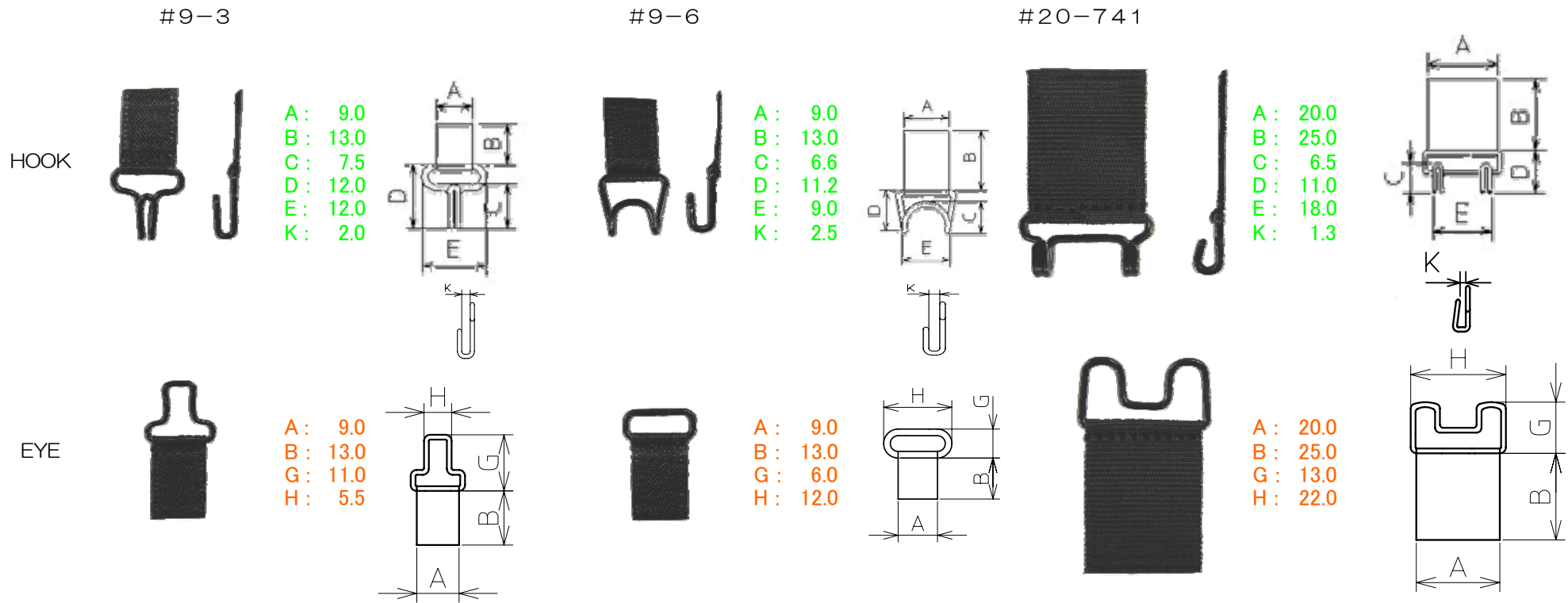

記載寸法は参考値です。

カラーバリエーション

#9-3	白・黒・染色用生成り
#9-6	白・黒・染色用生成り
#20-741	—・黒・染色用生成り

※ 詳細はP 28をご覧ください。

商品番号

HOOK&EYE	#9-3	#9-6	#20-741
	SH09003	SH09006	SH20741

リボンHOOK 2 (RIBBON HOOK & EYE)

芯材： 検針機対応ステンレス (NC-B: ポーケン法)
 HOOK 外装： ポリエステル (生成りのみナイロン)
 リボン : ポリエステル (生成りのみナイロン)

形状

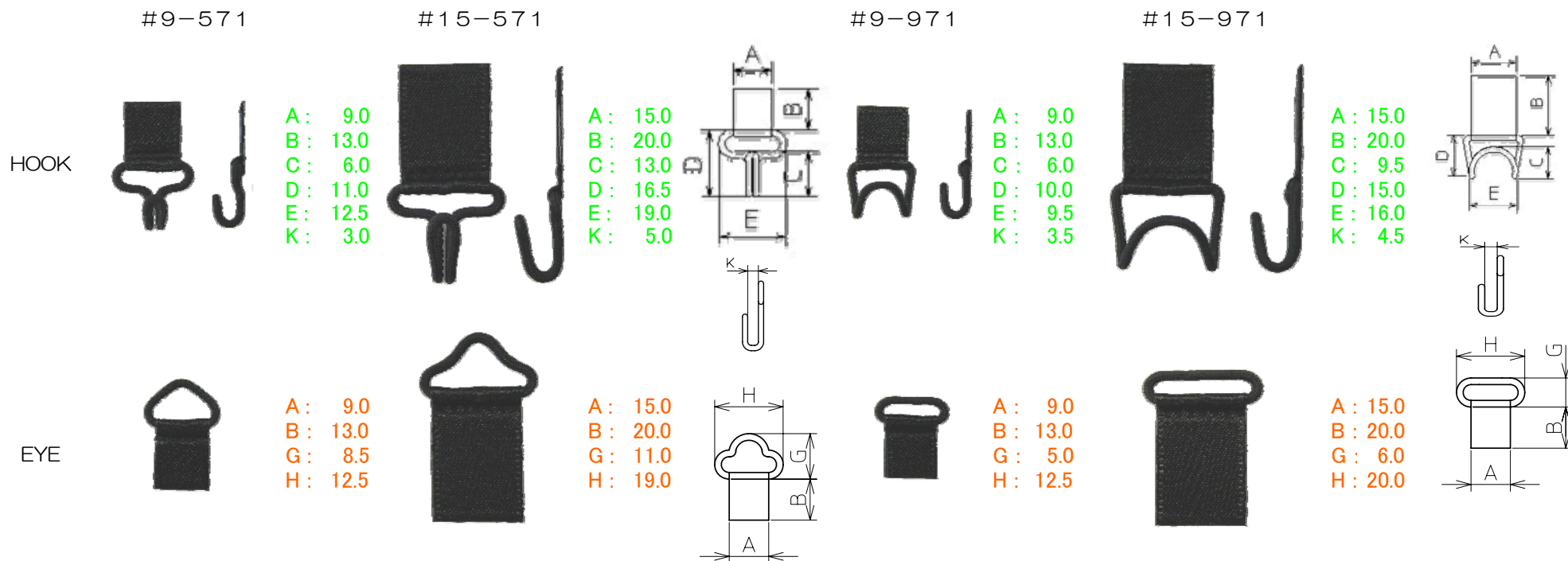

記載寸法は参考値です。

カラーバリエーション

- #9-571 白・黒・染色用生成り
- #15-571 白・黒・染色用生成り
- #9-971 白・黒・染色用生成り
- #15-971 白・黒・染色用生成り

※ 詳細は P28 をご覧ください。

商品番号

HOOK&EYE	#9-571	#15-571	#9-971	#15-971
	SH09571	SH15571	SH09971	SH15971

真鍮製フック、ステンレス製フック メッキカラー・表面処理

真鍮製フック・定番メッキ

01.WP
(白)



03.BP
(黒)



05.AG
(アンティックゴールド)



07.BG
(真鍮ゴールド)



22.AU
(本金)



※写真のサイズはエリ #17です。

真鍮製フック・別注メッキ、表面処理

06.BE
(黒エナメル)



08.BC
(三価クロメート)



11.MW
(白消し)



12.MB
(黒消し)



※写真のサイズはエリ #17です。

ステンレス製フック

30.WS
(白)



31.EB
(黒エナメル)



※写真のサイズはエリ #15です。

形状・サイズのバリエーションについては、商品ページをご参照ください。
 写真の色調は実際とは異なりますので、色具合は必ず現品でご確認ください。
 各メッキとも、ロットにより色調に差が生じる事があります。
 全て検針機対応、ニッケルフリーメッキです。
 在庫状況によっては、納期にお時間をいただく場合があります。
 別注メッキは、在庫のある商品もございますので、在庫状況をご確認下さい。

ファインホック カラー見本

ファインホック

No.1 シロ



No.2 クロ



No.8 ベージュ



No.106 グレー



No.97 イエロー



No.102 オレンジ



No.56 ピンク



No.114 アゼリア



No.26 レッド



No.145 茶



No.104 ライトブルー



No.146 ブルー



No.82 ネイビーブルー



No.29 ラベンダー



No.171 バイオレット



No.52 ダークグレー



No.86 マラカイトグリーン



No.34 グリーン



No.165 ゴールド



No.126 シルバー



※写真のサイズはファインホックAです。

形状・サイズのバリエーションについては、P16をご参照ください。
写真の色調は実際とは異なりますので、色具合は必ず現品でご確認ください。
各色とも、ロットにより色調に差が生じる事があります。
ファインホックは、別注色も承っております。

雅 カラー見本

雅

No.1 ピンク

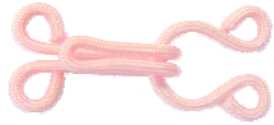

No.2 ライトブルー



No.3 茶



No.4 グリーンティール



No.6 ラベンダー



No.7 レッド



No.13 ベージュ

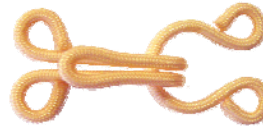

No.14 グレー



No.20 ダークグレー



No.23 白



No.24 黒



No.99 生成り（染色用）



写真のサイズはM541です。
形状・サイズのバリエーションについては、P17～P21をご参照ください。
No.23白は染色用ではございませんので、お気を付け下さい。
No.99生成りを染色せずにご使用になりますと、変色する場合があります。
写真の色調は実際とは異なりますので、色具合は必ず現品でご確認ください。
各色とも、ロットにより色調に差が生じる事があります。

アルミホック カラー見本

基本色

A01・AS1 シルバー



A02・AGD ゴールド



A03・AWS 白消し



A04・ABK 黒



A05・ARP ローズピンク

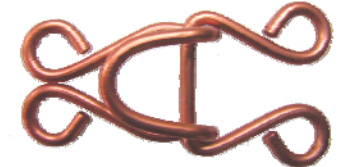

特別色

A06・AVT バイオレット



A07・ALB ライトブルー



A08・ABU ブルー



A09・ABW ブラウン





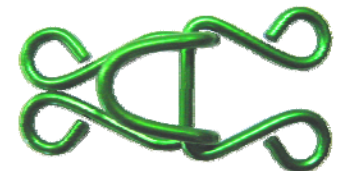

A10・AGN グリーン

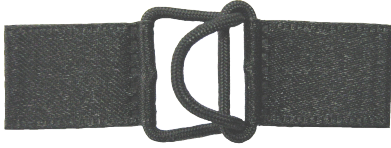
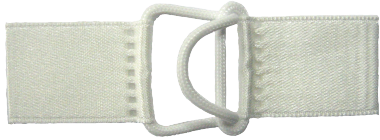

写真のサイズはトンビ#A70です。
形状・サイズのバリエーションについては、P15をご参照ください。
写真の色調は実際とは異なりますので、色具合は必ず現品でご確認ください。
各色とも、ロットにより色調に差が生じる事があります。

リボンホック カラー見本

カラー 及び 対応品

カラー	白	黒	生成
組紐ホックタイプ			 #15-971
金属ホックタイプ			 #9-3
対応品	#9-3 #9-6 #9-571 #9-971 #15-571 #15-971	#9-3 #9-6 #9-571 #9-971 #15-571 #15-971 #20-741	#9-3 #9-6 #9-571 #9-971 #15-571 #15-971 #20-741

#20-741の白はございません。

白は染色用ではございませんので、お気を付け下さい。

形状・サイズのバリエーションについては、P22～P23をご参照ください。
写真の色調は実際とは異なりますので、色具合は必ず現品でご確認ください。
各色とも、ロットにより色調に差が生じる事があります。
リボンやテープを支給していただいての加工も承っております。

カシメ適合表

ホックにカシメをご使用の際には、下記の表をご参考にお選び下さい。

尚、弊社のホックは、一部を除きほとんどの商品でカシメに対応しておりますが、ご使用に際しては、サイズのみならず、うち駒等で確認をして頂いた上でご使用下さい。

品名	品番	カシメ標準サイズ	
トンビホック	# 6	SH4200	小 (特小・中)
	# 11	SH6211	(特小)
	# 12	SH6212	特小
	# 13	SH6213	特小
	# 20	SH4220	小 (中)
	# 21	SH4221	小 (中)
	# 70	SH6270	大
	# 80	SH6280	特大13mm
	# 46	SH6246	小 (特小・中)
	# 40	SH4240	小 (中)
	# 41	SH4241	小 (中)
エリホック	# 7	SH4230	小 (中)
	# 10	SH6210	(特小)
	# 17	SH6231	特小
	# 15	SH6215	特小
	# 71	SH6271	大
	# 81	SH6281	特大13mm
	# 57	SH6257	小 (特小・中)
	# 47	SH6247	特小
	# 45	SH6245	特小
	ラウンドホック	# 33	SH6233
# 53		SH6253	特小
コイルホック	# 18	SH4210	特小
	# 19	SH4290	特小
ジーンズホック	# 601	SH6601	中 (小・大)
	# 602	SH6602	中 (小・大)
	# 603	SH6603	中 (小・大)
	# 621	SH6621	中 (小・大)
角トンビホック	# 306	SH7306	小 (特小)
角エリホック	# 315	SH7315	特小
角トリムホック	# 321	SH7321	小 (特小)
	# 341	SH7341	中 (小・大)
	# 66	SH4366	中 (小・大)
	# 67	SH4367	中 (小・大)

品名	品番	カシメ標準サイズ	
ファインホック	L	SH1811	(特小)
	M	SH1812	(特小)
	S	SH1813	(特小)
	A	SH1814	(特小)
	X	SH1815	(特小)
カラートンビ		SH1816	小 (特小・中)
雅	M 101	SHM101	大
	M 121	SHM121	特大11mm (13mm)
	M 141	SHM141	特大11mm (13mm)
	M 401	SHM401	大
	M 421	SHM421	特大11mm
	M 441	SHM441	特大13mm
	M 501	SHM501	対応無し
	M 511	SHM511	特小
	M 521	SHM521	特小
	M 541	SHM541	中 (特小・小)
	M 701	SHM701	対応無し
	M 706	SHM706	小 (特小)
	M 711	SHM711	特小
雅 ストッパータイプ	M 921	SHM921	特小
	M 941	SHM941	中 (小)
	M 501S	SHM501S	対応無し
	M 511S	SHM511S	特小
	M 521S	SHM521S	特小
	M 541S	SHM541S	中 (特小・小)

※スプリングホック全サイズ、#107・#109・#701・#741・M501・M501S・M701・

リボンホックについてはカシメ対応しておりません。

※()内は、最適ではありませんが、使用は可能なサイズです。

※カシメ用ハンドプレス、打ち駒、打ち棒もご用意しております。

坂本ホック販売有限公司

E-mail : yasue@hookhanbai.jp

<http://www.hookhanbai.jp>